

Насос для перекачки чистой воды



Насос для перекачки чистой воды

- Малый вес и компактный дизайн
- Удобство в проведении технического обслуживания : для очистки внутренней рабочей камеры насоса достаточно отвинтить четыре крепежных болта.
- Насосы, приводимые в действие дизельным двигателем с воздушным охлаждением, разработаны для широкого спектра использования.

Применение: Сельское хозяйство и домашнее хозяйство

Кривые производительности насоса

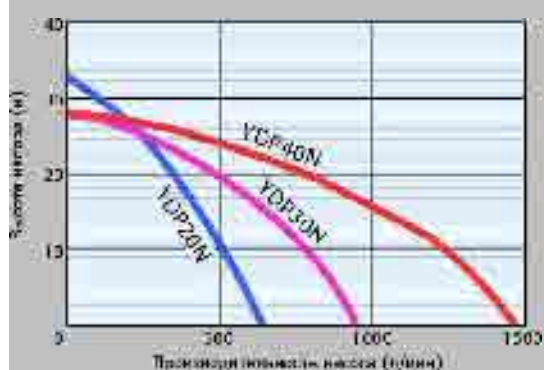

Габаритные размеры

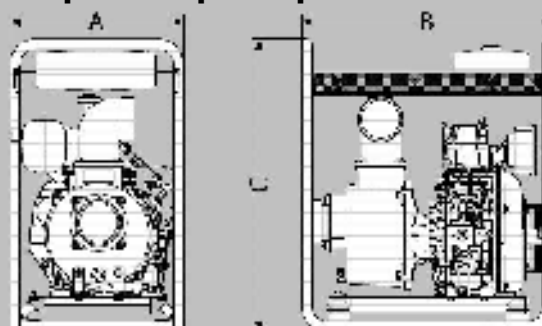

Единица : мм

	A	B	C
YDP20N	435	533	637
YDP30N	435	533	637
YDP40N	435	533	727

НАСОС ДЛЯ ПЕРЕКАЧКИ СЛАБОЗАГРЯЗНЕННОЙ ВОДЫ С ТВЕРДЫМИ ЧАСТИЦАМИ, ИЛОМ И КАМНЯМИ



YDP20STN YDP30STN YDP40STN

НАСОС ДЛЯ ПЕРЕКАЧКИ СЛАБОЗАГРЯЗНЕННОЙ ВОДЫ С ТВЕРДЫМИ ЧАСТИЦАМИ, ИЛОМ И КАМНЯМИ

- Насосы имеют более высокие, уникальные для Yanmar эксплуатационные характеристики по сравнению со стандартными насосами для чистой воды.
- Насос перекачивает воду, содержащую гравий и измельченные отбросы с твердыми частицами диаметром не более 20 мм.
- Удобство в проведении технического обслуживания : для очистки внутренней камеры достаточно отвинтить четыре крепежных болта.
- Карбидокремниевая герметизация повышает надежность механического уплотнения и гарантирует многочасовую безотказную работу.

Применение: Сельское хозяйство, домашнее хозяйство, гражданское строительство, рыболовство

Кривые производительности насоса

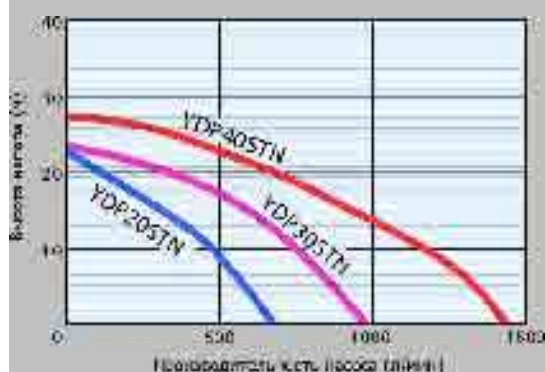

Габаритные размеры

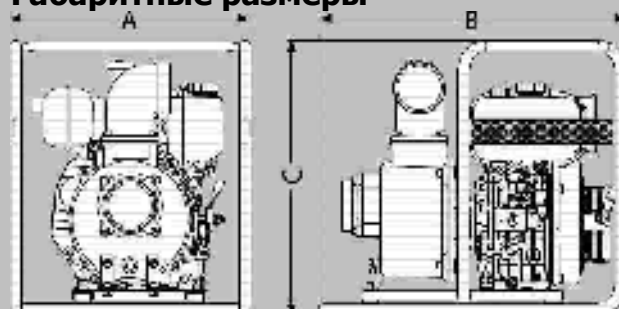

Единица : мм

	A	B	C
YDP20STN	430	515	490
YDP30STN	430	515	490
YDP40STN	530	579	600

НАСОС ДЛЯ ПЕРЕКАЧКИ СИЛЬНОЗАГРЯЗНЕННОЙ ВОДЫ С ТВЕРДЫМИ ЧАСТИЦАМИ, ИЛОМ И КАМНЯМИ



YDP20TN YDP30TN YDP40TN

НАСОС ДЛЯ ПЕРЕКАЧКИ СИЛЬНОЗАГРЯЗНЕННОЙ ВОДЫ С ТВЕРДЫМИ ЧАСТИЦАМИ, ИЛОМ И КАМНЯМИ

- Насос перекачивает гравий и измельченные отбросы с твердыми частицами диаметром 20 - 31 мм.
- Накладка повышает износостойкость внутренних стенок рабочей камеры.
- Карбидокремниевая герметизация повышает надежность механического уплотнения и гарантирует многочасовую безотказную работу.
- Импеллер насоса из высокохромистой стали отличается повышенной износостойкостью.
- Удобство в проведении технического обслуживания : внутреннюю камеру насоса можно почистить, открутив два крепежных болта.

Применение: Гражданское строительство, сдача в аренду

Кривые производительности насоса

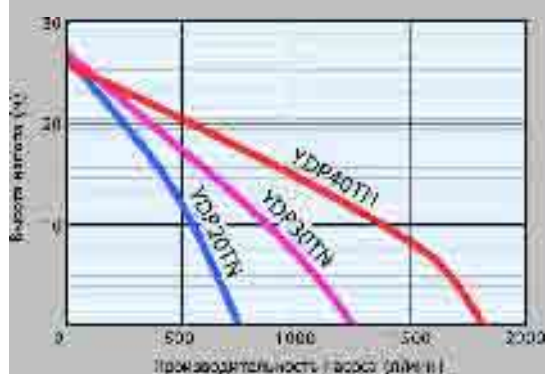

Габаритные размеры

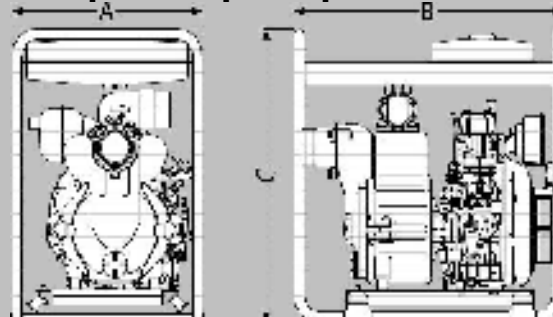

Единица : мм

	A	B	C
YDP20TN	435	580	620
YDP30TN	464	680	715
YDP40TN	464	719	740

ДИАФРАГМЕННЫЙ НАСОС



YDP20DN

YDP30DN

ДИАФРАГМЕННЫЙ НАСОС

- Насос предназначен для перекачивания жидкости с очень высокой вязкостью, которую не могут перекачивать центробежные насосы.
- Насос перекачивает воду, содержащую гравий и шлам с твердыми частицами диаметром 25 - 31 мм.
- Возвратно-поступательное движение диафрагмы обеспечивает эффективное сжатие и выталкивание перекачиваемой жидкости выпускной патрубком.

Применение: Гражданское строительство, обработка жидких отходов животноводства, аквакультура

Кривые производительности насоса

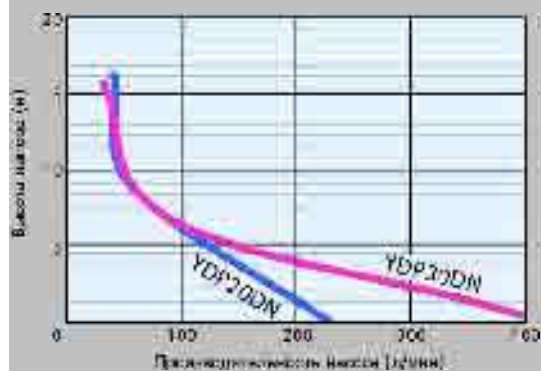

Габаритные размеры

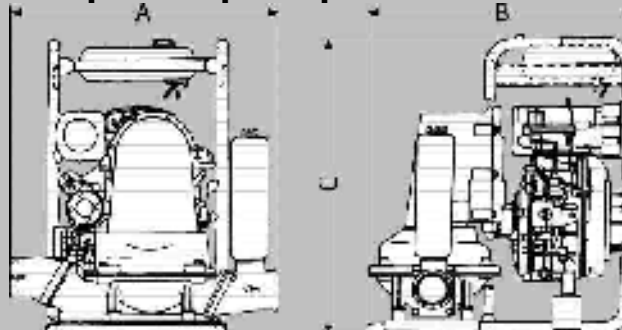

Единица : мм

	A	B	C
YDP20DN	420	662	635
YDP30DN	450	662	635

ТЕХНИЧЕСКИЕ ХАРАКТЕРИСТИКИ

Тип		Насос для перекачки чистой воды			
Модель		YDP20N	YDP30N	YDP40N	
Насос	Тип	Самовсасывающий насос			
	Диаметр всасывающего и выпускного отверстий	мм	50	80	100
	Максимальная высота напора	м	32	28	26.5
	Высота всасывания	м	7		
	Максимальная производительность насоса	л/мин	550	900	1300
Двигатель	Модель	L48NE		L70NE	
	Тип	Четырехтактный дизельный двигатель воздушного охлаждения			
	Рабочий объем цилиндров	см3	219		320
	Максимальная мощность	кВт/мин-1/об-мин	3.5 / 3600		4.9 / 3600
	Мощность при длительной работе	кВт/мин-1/об-мин	3.1 / 3600		4.4 / 3600
	Система запуска	Шнуровой стартер			
	Емкость топливного бака	л	5.5		
Агрегат	Габаритные размеры Длина x Ширина x Высота	мм	530 X 435 X 637		630 X 435 X 727
	Сухая масса	кг	40	42	59

Тип		Насос для перекачки слабозагрязненной воды с твердыми частицами, илом и камнями			
Модель		YDP20STN	YDP30STN	YDP40STN	
Насос	Тип	Самовсасывающий насос			
	Диаметр всасывающего и выпускного отверстий	мм	50	80	100
	Максимальная высота напора	м	22.5	23	25
	Высота всасывания	м	7		
	Максимальная производительность насоса	л/мин	550	850	1300
Двигатель	Модель	L48NE		L70NE	
	Тип	Четырехтактный дизельный двигатель воздушного охлаждения			
	Рабочий объем цилиндров	см3	219		320
	Максимальная мощность	кВт/мин-1/об-мин	3.5 / 3600		4.9 / 3600
	Мощность при длительной работе	кВт/мин-1/об-мин	3.1 / 3600		4.4 / 3600
	Система запуска	Шнуровой стартер		Шнуровой стартер*	
	Емкость топливного бака	л	2.4		3.3
Агрегат	Габаритные размеры Длина x Ширина x Высота	мм	530 X 430 X 490		678 X 530 X 600
	Сухая масса	кг	39	40	56

Тип		Насос для перекачки сильнозагрязненной воды с твердыми частицами, илом и камнями			
Модель		YDP20TN	YDP30TN	YDP40TN	
Насос	Тип	Самовсасывающий насос			
	Диаметр всасывающего и выпускного отверстий	мм	50	80	100
	Максимальная высота напора	м	24	27	25
	Высота всасывания	м	7		
	Максимальная производительность насоса	л/мин	550	1150	1750
Двигатель	Модель	L48NE	L70NE	L100NE	
	Тип	Четырехтактный дизельный двигатель воздушного охлаждения			
	Рабочий объем цилиндров	см3	219	320	435
	Максимальная мощность	кВт/мин-1/об-мин	3.5 / 3600	4.9 / 3600	7.4 / 3600
	Мощность при длительной работе	кВт/мин-1/об-мин	3.1 / 3600	4.4 / 3600	6.6 / 3600
	Система запуска	Шнуровой стартер		Шнуровой стартер*	
	Емкость топливного бака	л	5.5	12.5	
Агрегат	Габаритные размеры Длина x Ширина x Высота	мм	580 X 435 X 620	680 X 484 X 715	718 X 484 X 740
	Сухая масса	кг	56	72	109

Тип		Диафрагменный насос	
Модель		YDP20DN	YDP30DN
Насос	Тип	Компрессионный насос	
	Диаметр всасывающего и выпускного отверстий	мм	50 80
	Максимальная высота напора	м	15
	Высота всасывания	м	7
	Максимальная производительность насоса	л/мин	190 320
Двигатель	Модель	L48NE	
	Тип	Четырехтактный дизельный двигатель воздушного охлаждения	
	Рабочий объем цилиндров	см ³	219
	Максимальная мощность	кВт/мин-1/об-мин	3.5 / 3600
	Мощность при длительной работе	кВт/мин-1/об-мин	3.1 / 3600
	Система запуска	Шнуровой стартер	
	Емкость топливного бака	л	5.5
Агрегат	Габаритные размеры Длина x Ширина x Высота	мм	660 X 420 X 695 660 X 450 X 695
	Сухая масса	кг	53 60